

morita products catalog

造り手と住まう人
お互いのニーズを
デザインがつなぐ

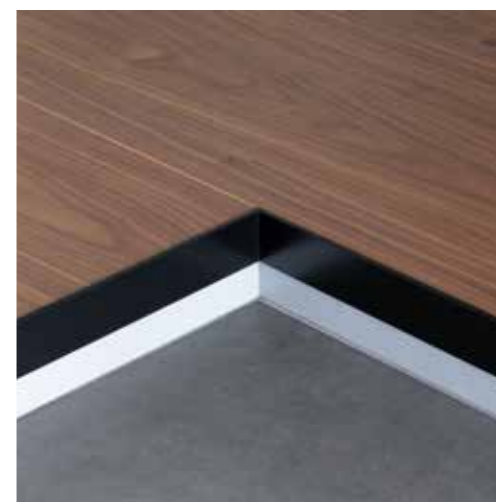

森田アルミ 総合カタログのご案内



森田アルミHP



会員登録・ログイン



建材総合カタログ
Vol.02

物干しや造作材などの
インテリアに関する領域の製品と
一部エクステリア関連の製品を
ご紹介するカタログです。

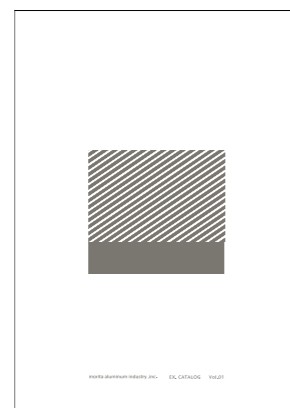

エクステリア総合カタログ
Vol.01

テラスやバルコニーなどの
エクステリア製品をご紹介する
カタログです。
建材総合カタログに掲載された
エクステリア製品も含んでいます。

カタログご入用の際は、お気軽にお声がけください。



Wally

多目的シェルフ ウォーリー

窓際のカーテンレールに、何気なく服を掛ける。
 そんな日常の風景から生まれた Wally。
 目指したのは、物干しでもあり、
 シェルフでもあり、インテリアでもある存在。
 専用のブラケットを壁に取り付け
 本体をはめ込むだけのシンプル施工で、
 後付けやリフォームにも最適です。



施工方法

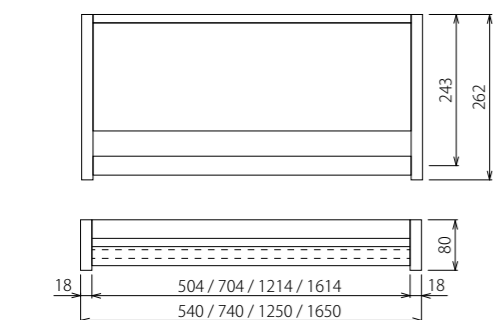
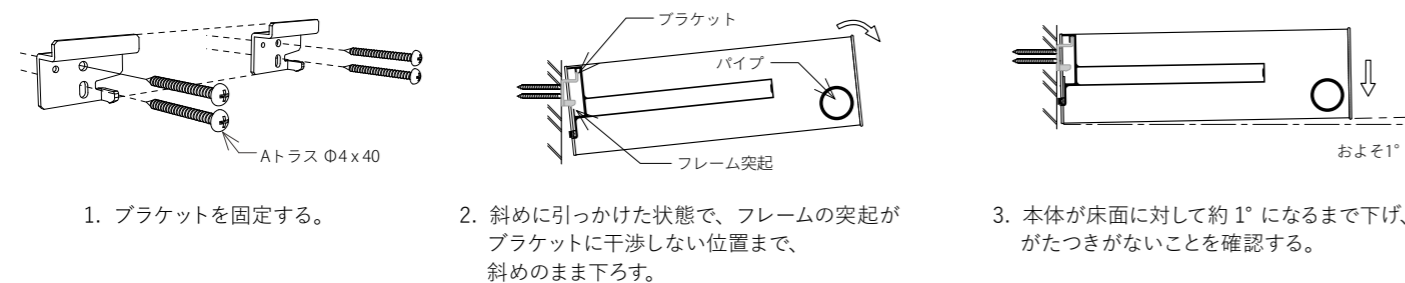

Detail

¥10,500 / ¥11,900 / ¥18,300 / ¥21,200
 WAL54- □□ / WAL74- □□ / WAL12- □□ / WAL16- □□
 W540 / W740 / W1250 / W1650 / × H80 × D262
 耐荷重 パイプ：10kg
 アルミ：10kg
 材質 アルミ / ABS / PVC / スチール
 備考 オーク色はラッピング

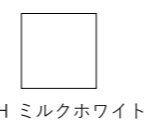

kacu

天井付け物干し カク

「部屋は四角。窓も四角。物干しも。」
 「kacu」は、水平垂直の建築空間に溶け込む
 四角形状の天井付け物干しです。
 25 × 25mm 角パイプを用いて凹凸を抑えた
 直線的デザインで未使用時も自然に調和。
 現場切断や壁付け施工にも対応し、
 実用性とミニマルな美しさを両立します。

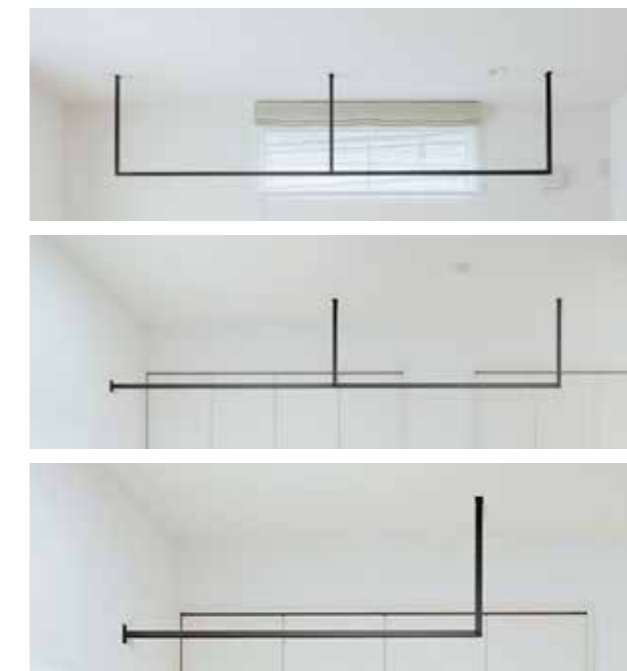
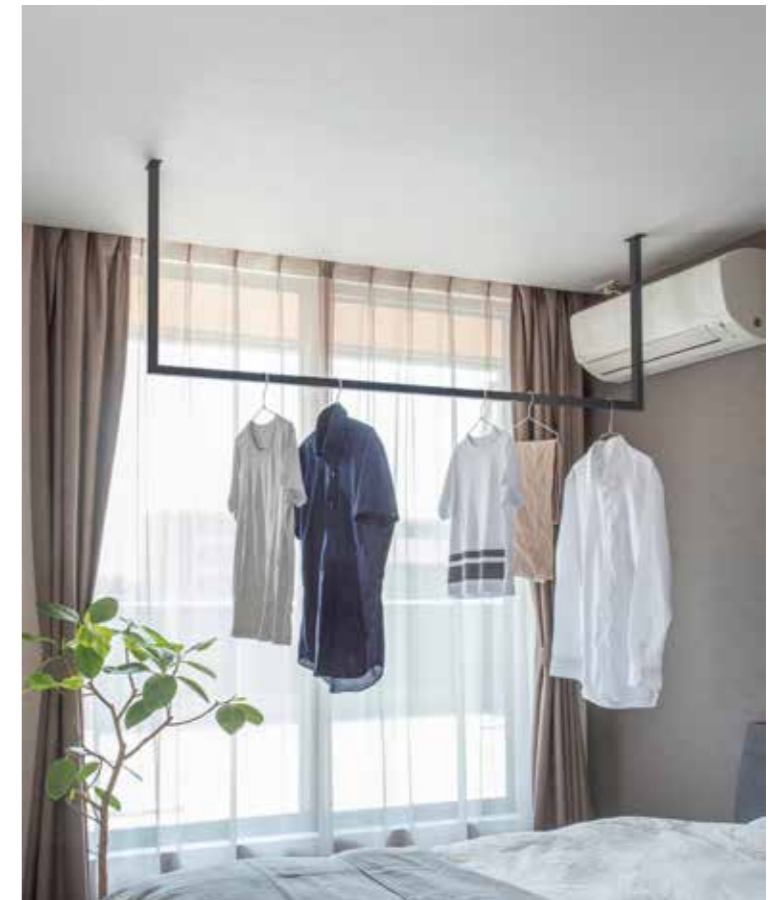

選べる 4 つのタイプの「kacu」

「E 型」「U 型」「F 型」「L 型」

全てのタイプにオーダー対応を行っており、
 お家の好きなところに取り付けることができます。

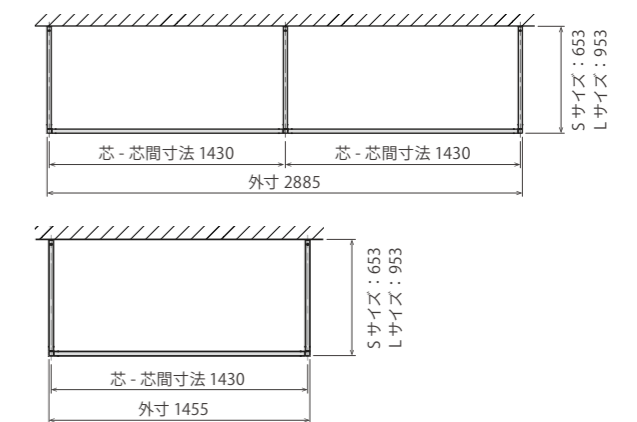

Detail

E 型 -S サイズ E 型 -L サイズ オーダーカット
 KAC286E- □□ / KAC289E- □□ / KAC99E- □□
 ¥18,000 / ¥18,600 / ¥21,000
 S サイズ W2885 × H653
 L サイズ W2885 × H953
 パイプ 25 × 25mm
 耐荷重 15kg
 材質 アルミ / ASA / スチール
 備考 オーダーカット対応可能

U 型 -S サイズ U 型 -L サイズ オーダーカット
 KAC146U- □□ / KAC149U- □□ / KAC99U- □□
 ¥11,800 / ¥12,200 / ¥13,800
 S サイズ W1455 × H653
 L サイズ W1455 × H953
 パイプ 25 × 25mm
 耐荷重 10kg
 材質 アルミ / ASA / スチール
 備考 オーダーカット対応可能

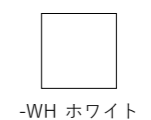

kacu オーダーシート

keid

アルミ床見切り ケイド

部屋の床材は空間ごとに適したものに素材を切り替える。

素材が違う空間の境界から生まれるノイズを最小限に。

些細な 4mm が様々な床材と調和し、空間の完成度を高めてくれます。

T型の形状にすることでかぶせを作り施工性も実現。

住む人のためにも取り付ける人のためにもデザインされた、

そんな新しい床見切りです。

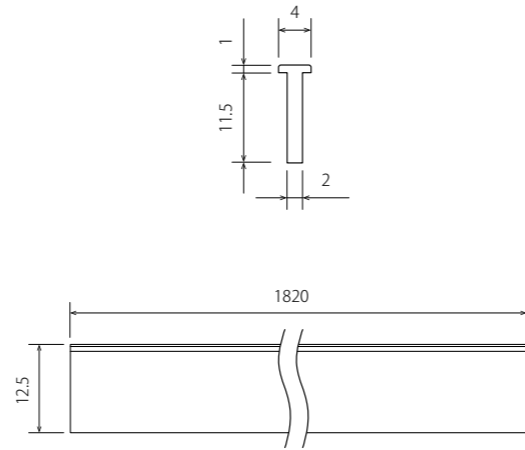

施工方法

※使用する接着剤及び両面テープは以下を参考にご選定をお願いいたします。

[接着剤] コニシ ボンド KU928C-X

[両面テープ] 共同技研化学 300Z300

「後差し込み施工」
床施工後に取り付け

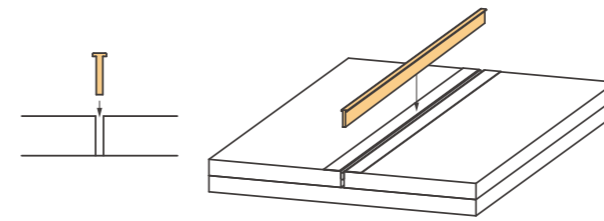
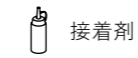

「挟み込み施工」
床施工前に取り付け

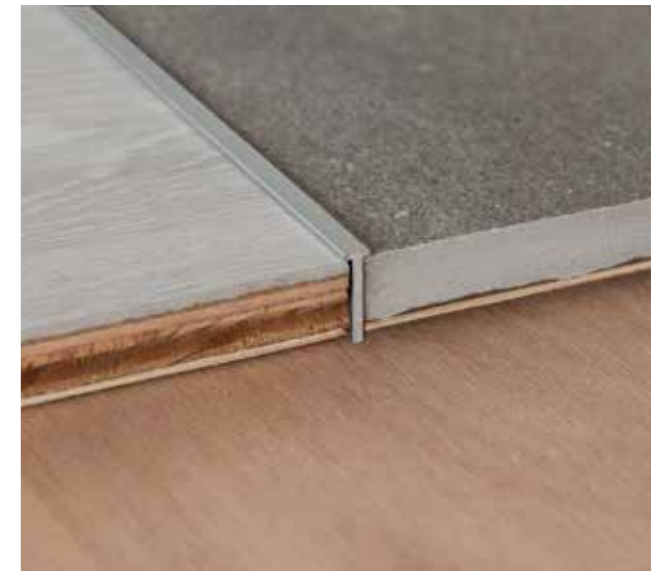
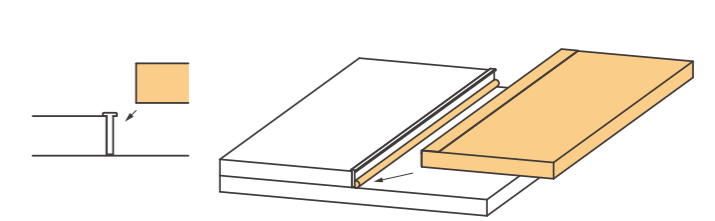
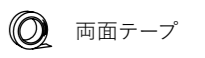
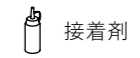

Detail

KED18-SL / シルバー
¥19,800 / セット
入数 10本 / セット (18.2m)

KED183-SL / シルバー
¥8,800 / セット
入数 3本 / セット (5.46m)

KED183-GL / ゴールド
¥13,800 / セット
入数 3本 / セット (5.46m)

W4 × T12.5 × L1820mm
材質 アルミ
備考 パラ売り不可



シルバー



ゴールド

CAMIS

アルミ玄関框 カミス

玄関は毎日通り、お客様を最初にお迎えするところ。
洗練されたデザインで玄関を引き締める、アルミ製の玄関框です。
無機質でシャープな質感は木製の框では出せない、
凛とした緊張感とモダンな美しさを演出します。
仮止めパーツ採用で施工性も向上しました。
長さオーダーカット対応で、さまざまな住宅に設置可能です。

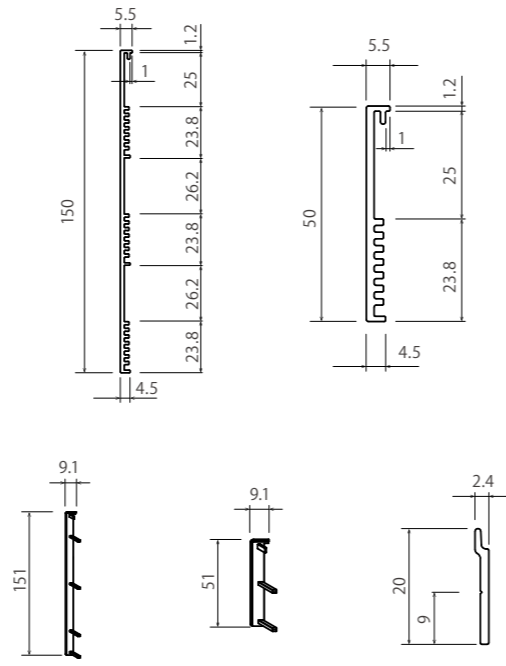

施工納まり

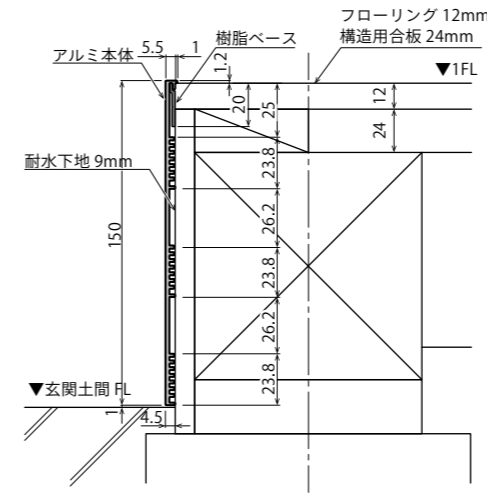

直線施工納まり (側面図・H150)

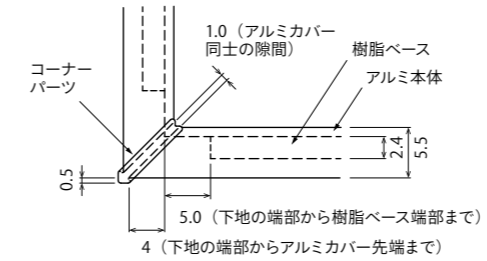

出隅コーナー部納まり (平面図・H150・50 共通)

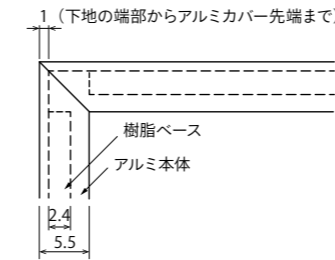

入隅コーナー部納まり (平面図・H150・50 共通)

施工方法

- 樹脂ベースをタッカーで土台に固定する。
- アルミ本体に接着剤を塗布し、樹脂ベースにかぶせる。
- 接着剤が完全に硬化するまで養生する。

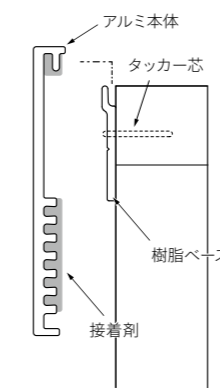

Detail

直線部材
H50 ¥12,000 / CAM50T- □□ H150 ¥20,000 / CAM15T- □□
入数 アルミ本体×1/ 樹脂ベース×1

入隅部材
H50 ¥28,000 / CAM50R- □□ H150 ¥48,000 / CAM15R- □□
入数 アルミ本体×2/ 樹脂ベース×2

出隅部材
H50 ¥32,000 / CAM50D- □□ H150 ¥52,000 / CAM15D- □□
入数 アルミ本体×2/ 樹脂ベース×2/
コーナーパーツ×1

L1950mm

材質 アルミ / ABS / PA

備考 オーダーカット対応可能
バラ売り不可



CAMIS 出隅・入隅オーダーシート

